



Grayhill, Inc.

62S11-L0-060CH

Αριθμός εξαρτήματος:

62S11-L0-060CH

Κατασκευαστής / Μάρκα:

Grayhill, Inc.

Περιγραφή προϊόντος

ROTARY ENCODER OPTICAL 32PPR

Φύλλο δεδομένων:

 62S11-L0-060CH.pdf

Κατάσταση RoHS

 Μολύβι ελεύθερο / συμβατό RoHS

Κατάσταση αποθεμάτων

1935 pcs stock

Πλαίο από

Χονγκ Κονγκ

Τρόπος αποστολής

DHL/Fedex/TNT/UPS/EMS

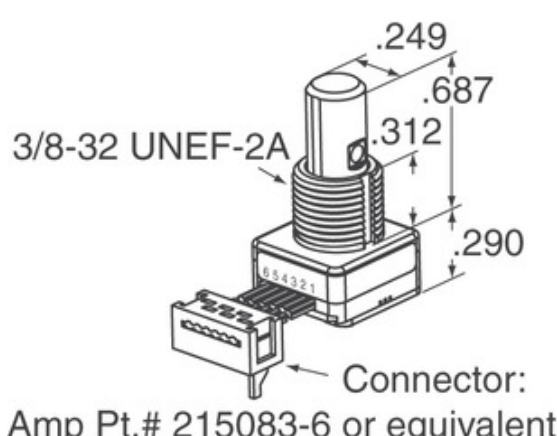
ΑΙΤΗΣΗ ΓΙΑ ΠΡΟΣΦΟΡΑ

Η εικόνα μπορεί να είναι παράσταση. Δείτε τις προδιαγραφές για τα στοιχεία του προϊόντος.





Προδιαγραφές του 62S11-L0-060CH

ΑΡΙΘΜΟΣ ΕΞΑΡΤΗΜΑΤΟΣ	62S11-L0-060CH
ΚΑΤΑΣΚΕΥΑΣΤΗΣ	Grayhill, Inc.
ΠΕΡΙΓΡΑΦΗ	ROTARY ENCODER OPTICAL 32PPR
ΚΑΤΑΣΤΑΣΗ ΧΩΡΙΣ ΜΟΛΥΒΔΟ / ΚΑΤΑΣΤΑΣΗ ROHS	Μολύβι ελεύθερο / συμβατό RoHS
ΔΙΑΘΕΣΙΜΗ ΠΟΣΟΤΗΤΑ	1935 pcs
ΦΥΛΛΟ ΔΕΔΟΜΕΝΩΝ	 62S11-L0-060CH.pdf
ΤΑΣΗΣ - ΠΡΟΜΗΘΕΙΑ	5V
ΣΤΥΛ ΛΗΞΗΣ	Cable with Connector
ΣΕΙΡΑ	62S
ΠΕΡΙΣΤΡΟΦΙΚΗ ΖΩΝΗΣ (ΚΥΚΛΟΙ MIN)	1M
ΠΑΛΜΟΥΣ ΑΝΑ ΠΕΡΙΣΤΡΟΦΗ	32
ΤΥΠΟΣ ΕΞΟΔΟΥ	Quadrature (Incremental)
ΆΛΛΑ ΟΝΟΜΑΤΑ	62S11L0060CH
ΠΡΟΣΑΝΑΤΟΛΙΣΜΟΣ	Vertical
ΤΟΠΟΘΕΤΗΣΗ ΤΥΠΟΣ	Panel Mount
ΕΠΙΠΕΔΟ ΕΥΑΙΣΘΗΣΙΑΣ ΥΓΡΑΣΙΑΣ (MSL)	1 (Unlimited)
ΚΑΤΑΣΤΑΣΗ ΧΩΡΙΣ ΜΟΛΥΒΔΟ / ΚΑΤΑΣΤΑΣΗ ROHS	Lead free / RoHS Compliant
ΚΩΔΙΚΟΠΟΙΗΤΗ ΤΥΠΟΣ	Optical
ΑΝΑΣΧΕΣΗΣ	Yes
ΧΤΙΣΜΕΝΟ ΤΟ ΔΙΑΚΟΠΤΗ	No
ΕΝΕΡΓΟΠΟΙΗΤΗΣ ΤΥΠΟΣ	1/4" Dia Flatted End

Σχετικές ετικέτες

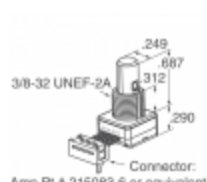
Grayhill, Inc. 62S11-L0-060CH	Διανομέας 62S11-L0-060CH	Προμηθευτής 62S11-L0-060CH
Τιμή 62S11-L0-060CH	62S11-L0-060CH Εικόνες	62S11-L0-060CH Εικόνα
Φύλλο δεδομένων 62S11-L0-060CH PDF	62S11-L0-060CH Λήψη φύλλου δεδομένων	Φύλλο δεδομένων 62S11-L0-060CH
62S11-L0-060CH Απόθεμα	Αγοράστε 62S11-L0-060CH	Αγοράστε Grayhill, Inc. 62S11-L0-060CH
Grayhill, Inc. 62S11-L0-060CH	Προμηθευτής Grayhill, Inc.	Διανομέας Grayhill, Inc.
Grayhill, Inc. 62S11-L0-060CH	Grayhill Inc. 62S11-L0-060CH	

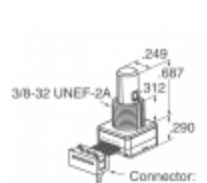
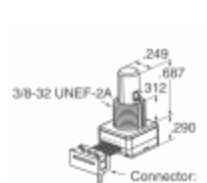
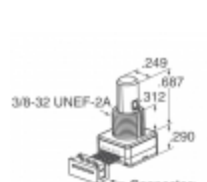
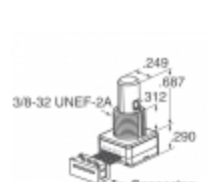
Σχετικά προϊόντα

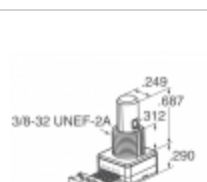
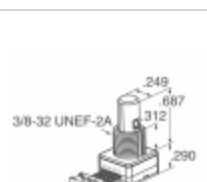
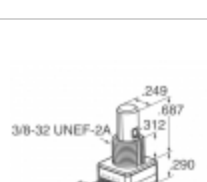
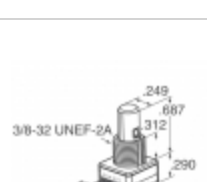
 <p>62S11-L0-040C Κατασκευαστές: Grayhill, Inc. Περιγραφή: ROTARY ENCODER OPTICAL 32PPR Σε απόθεμα: 2079 pcs</p> <p>RFQ</p>	 <p>62S11-L0-040S Κατασκευαστές: Grayhill, Inc. Περιγραφή: ROTARY ENCODER OPT 32PPR 4" CBL Σε απόθεμα: 2058 pcs</p> <p>RFQ</p>
 <p>62S11-H9-PH Κατασκευαστές: Grayhill, Inc. Περιγραφή: ROTARY ENCODER OPTICAL 32PPR Σε απόθεμα: 2090 pcs</p> <p>RFQ</p>	 <p>62S11-L0-060SH Κατασκευαστές: Grayhill, Inc. Περιγραφή: ROTARY ENCODER OPTICAL 32PPR Σε απόθεμα: 2073 pcs</p> <p>RFQ</p>
 <p>62S11-L0-P Κατασκευαστές: Grayhill, Inc. Περιγραφή: ROTARY ENCODER OPTICAL 32PPR Σε απόθεμα: 2100 pcs</p> <p>RFQ</p>	 <p>62S11-L0-020C Κατασκευαστές: Grayhill, Inc. Περιγραφή: ROTARY ENCODER OPTICAL 32PPR Σε απόθεμα: 1839 pcs</p> <p>RFQ</p>
 <p>62S11-L0-020CH Κατασκευαστές: Grayhill, Inc. Περιγραφή: ROTARY ENCODER OPTICAL 32PPR Σε απόθεμα: 2105 pcs</p> <p>RFQ</p>	 <p>62S11-L4-020C Κατασκευαστές: Grayhill, Inc. Περιγραφή: ROTARY ENCODER OPTICAL 32PPR Σε απόθεμα: 2162 pcs</p> <p>RFQ</p>
 <p>62S11-L0-PH Κατασκευαστές: Grayhill, Inc. Περιγραφή: ROTARY ENCODER OPTICAL 32PPR Σε απόθεμα: 2460 pcs</p> <p>RFQ</p>	 <p>62S11-L0-060S Κατασκευαστές: Grayhill, Inc. Περιγραφή: ROTARY ENCODER OPTICAL 32PPR Σε απόθεμα: 2241 pcs</p> <p>RFQ</p>
 <p>62S11-L0-PHV Κατασκευαστές: Grayhill, Inc. Περιγραφή: ROTARY ENCODER OPTICAL 32PPR Σε απόθεμα: 1991 pcs</p> <p>RFQ</p>	 <p>62S11-L0-055C Κατασκευαστές: Grayhill, Inc. Περιγραφή: ROTARY ENCODER OPTICAL 32PPR Σε απόθεμα: 1995 pcs</p> <p>RFQ</p>

Copyright © 2020 Αξιόπιστος διανομέας ηλεκτρονικών εξαρτημάτων

ΗΛΕΚΤΡΟΝΙΚΗ ΔΙΕΥΘΥΝΣΗ: Info@infinity-electronic.com

Διεύθυνση: 17F, εμπορικό κτίριο Gaylord, 114-118 Lockhart Road, Wan Chai, Χονγκ Κονγκ

